

Panasonic

Operating Instructions
Manuel d'utilisation
Manual De Operación
Instruções de operação

(Household) Rechargeable Shaver
(Utilisation domestique) Rasoir Rechargeable
(Uso doméstico) Afeitadora Recargable
(Para uso doméstico) Barbeador Recarregável

Model No. ES-LT41
N° de modèle ES-LT41
Modelo No. ES-LT41
Modelo no. ES-LT41

English	2
Français	9
Español	17
Português	24

Before operating this unit, please read these instructions completely and save them for future use.
Avant d'utiliser ce produit, veuillez lire attentivement les instructions et conserver ce manuel pour un usage futur.
Antes de utilizar este producto, lea las instrucciones detenidamente y guarde este manual para uso futuro.
Antes de operar o produto, por favor, leia atentamente as instruções e guarde este manual para uso futuro.



IMPORTANT SAFETY INSTRUCTIONS

When using an electrical appliance, basic precautions should always be followed, including the following:

Read all instructions before using this appliance.

DANGER To reduce the risk of electric shock:

1. Do not reach for an appliance that has fallen into water. Unplug immediately.
2. Charger unit is not for immersion or for use in shower.
3. Do not place or store appliance where it can fall or be pulled into a tub or sink. Do not place in or drop into water or other liquid.
4. Except when charging, always unplug this appliance from the electrical outlet immediately after using.
5. Unplug this appliance before cleaning.
6. Do not use an extension cord with this appliance.

WARNING To reduce the risk of burns, fire, electric shock, or injury to persons:

1. Close supervision is necessary when this appliance is used by, on, or near children or invalids.

2. Use this appliance only for its intended use as described in this manual. Do not use attachments not recommended by the manufacturer.
3. Never operate this appliance if it has a damaged cord or plug, if it is not working properly, if it has been dropped or damaged, or dropped into water. Return the appliance to a service center for examination and repair.
4. Keep the cord away from heated surfaces.
5. Never drop or insert any object into any opening.
6. Do not use outdoors or operate where aerosol (spray) products are being used or where oxygen is being administered.
7. Do not use this appliance with damaged shaving blades and/or foil, as it has the potential to result in facial injury.
8. Always attach plug to appliance first, then to outlet. To disconnect, turn all controls to "off" then remove plug from outlet.

SAVE THESE INSTRUCTIONS

Thank you for choosing a Panasonic shaver. With our WET/DRY technology, you can enjoy using your Panasonic shaver dry or in the shower or bath for gentle and easy shaving. Please read all instructions before use.

Important

This shaver has a built-in rechargeable battery. Do not throw into fire, apply heat, or charge, use, or leave in a high temperature environment.

► Before use

This WET/DRY shaver can be used for wet shaving with shaving lather or for dry shaving. You can use this watertight shaver in the shower and clean it in water. The following is the symbol of Wet shaver. The symbol means that the hand-held part may be used in a bath or shower.



Treat yourself to wet lather shaves for at least three weeks and notice the difference. Your Panasonic WET/DRY shaver requires a little time to get used to because your skin and beard need about a month to adjust to any new shaving method.

► Using the shaver

Caution

The outer foil is very thin and can be damaged if not used correctly. Check that the foil is not damaged before using the shaver. Do not use the shaver if the foil is damaged as you will cut your skin.

- Terminate the usage when there is abnormality or failure.
- Do not share your shaver with other people.

- This appliance is not intended for use by persons (including children) with reduced physical, sensory or mental capabilities, or lack of experience and knowledge, unless they have been given supervision or instruction concerning use of the appliance by a person responsible for their safety. Children should be supervised to ensure that they do not play with the appliance.

► Charging the shaver

- Never use the adaptor in the bathroom or shower room.
- Do not use any power cord or adaptor other than this adaptor (RE7-51).
- Plug in the adaptor into a household outlet where there is no moisture and handle it with dry hands.
- Hold the adaptor when disconnecting it from the household outlet. If you tug on the power cord, you may damage it.
- The supply cord cannot be replaced. If the cord is damaged, the adaptor should be scrapped.
- Recommended ambient temperature for charging is 15-35 °C (59-95 °F).
- The adaptor is intended to be correctly oriented in a vertical or floor mount position.

► Cleaning the shaver

Warning

Disconnect the power cord from the shaver before cleaning it in water to prevent electric shock.

- Keep both the inner blades inserted. If only one of the inner blades is inserted, the shaver may be damaged.
- If you clean the shaver with water, do not use salt water or hot water. Do not soak the shaver in water for a long period of time.
- Clean the housing only with a soft cloth slightly dampened with tap water or soapy tap water. Do not use thinner, benzene, alcohol or other chemicals.

► Storing the shaver

- Store the shaver in a place with low humidity after use.
- Do not store the shaver where it will be exposed to direct sunlight or other heat sources.
- Disconnect the power cord when storing the shaver. Do not bend the power cord or wrap it around the shaver.

Parts identification

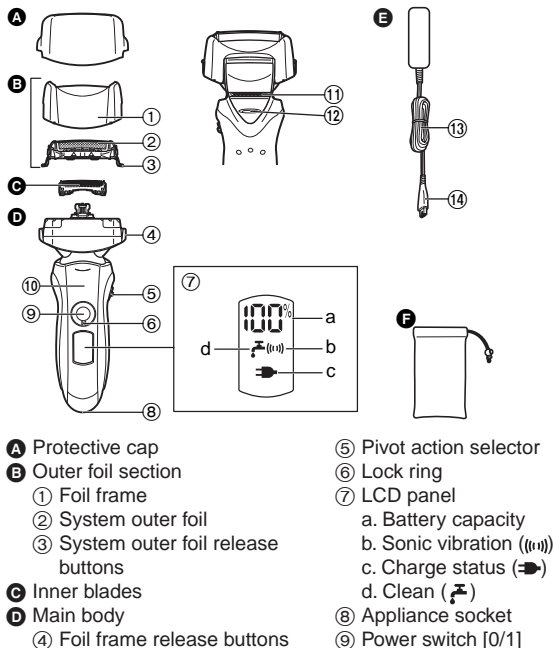

- ⑩ Finger rest
- ⑪ Trimmer
- ⑫ Trimmer handle
- ⑬ Power cord
- ⑭ Appliance plug
- F** Travel pouch
- E** Adaptor (RE7-51)

Using the lock ring

Use the lock ring to lock or unlock the power switch.

1. Rotate the lock ring until it clicks.



Unlock the power switch:

When shaving, washing the shaver, lubricating the shaver.



Lock the power switch:

When carrying the shaver.

Charge

Charging the shaver

- 1 Insert the appliance plug into the shaver.
- 2 Plug in the adaptor into a household outlet.

- Turn the shaver off before attaching.
- Charging is completed after approx. 1 hour.

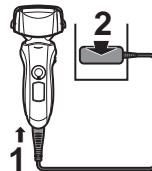

- If the shape of the plug does not fit the power outlet, use an attachment plug adaptor of the proper configuration.

You cannot operate the shaver while charging.

Reading the LCD panel when charging

The percentage of available battery capacity



The indicators glow.
The percentage of the available battery capacity will increase as charging progresses.

After charging is completed

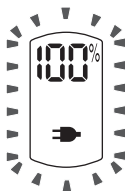

The indicators blink once every second.

10 minutes after charging is completed

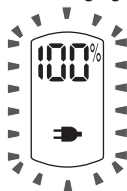

The indicators blink once every 2 seconds.

- Recommended ambient temperature for charging is 15-35 °C (59-95 °F). The battery may degrade the performance or may not charge under extreme low or high temperatures. The indicators will blink twice every second when there is a problem with charging.
- When charging the shaver for the first time or when it has not been in use for more than 6 months, the indicators may not glow. It will eventually glow if kept connected.

Shave

Using the shaver

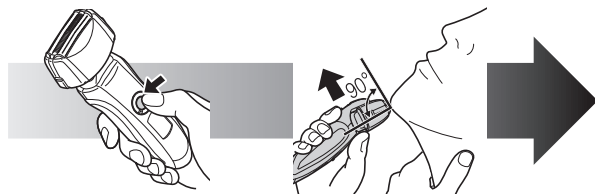

- 1** Rotate the lock ring and press the power switch.
- 2** Hold the shaver as illustrated above and shave.

Page 4

Start out shaving by applying gentle pressure to your face. Stretch your skin with your free hand and move the shaver back and forth in the direction of your beard. You may gently increase the amount of pressure as your skin becomes accustomed to this shaver. Applying excessive pressure does not provide a closer shave.

Caution

- If you press the power switch for more than 2 seconds, the sonic vibration cleaning mode is activated. **Page 6**
You cannot shave in this mode.
- Do not place your fingers on the power switch while using the shaver. This may cause the shaver to turn off or enter the sonic vibration cleaning mode. Place your fingers on the finger rest while using the shaver.

Pivot action selector

Use to select "SOFT" (soft) or "LOCK" (lock).

You can change the pivot action whether the shaver is turned on or off.

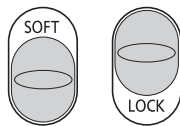
**Using the trimmer**

Slide the trimmer handle up. Place at a right angle to your skin and move downwards to trim your sideburns.

**Reading the LCD panel when using**

While using



Approximate amount of battery charge is displayed as 0 - 100 (%).

When the battery capacity is low



"10%" appears and the charge status indicator (⚡) blinks when pressing the power switch.

- You can shave 1 to 2 times after "10%" appears. (This will differ depending on usage.)

- A full charge will supply enough power for approx. 14 shaves of 3 minutes each.

Clean**Cleaning the shaver**

We recommend that you clean your shaver with the sonic vibration cleaning mode when the clean indicator (⚡) appears on the LCD panel.

1. Disconnect the power cord from the shaver.
2. Apply some hand soap and some water to the outer foil.
3. Rotate the lock ring to unlock the power switch.
4. Press the power switch for more than 2 seconds to activate the sonic vibration cleaning mode.
 - The sonic vibration indicator (⚡) appears on the LCD panel.
 - After about 20 seconds, it will be automatically turned off, or you can turn it off by pressing the power switch.
5. Remove the outer foil section and press the power switch for more than 2 seconds to activate the sonic vibration cleaning mode and clean it with running water.
6. Wipe off any drops of water with a dry cloth.
7. Dry the outer foil section and the shaver completely.
8. Attach the outer foil section to the shaver.

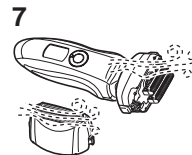
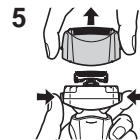
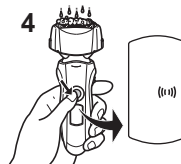

Replacing the system outer foil and the inner blades

system outer foil	once every year
inner blade	once every two years

► Replacing the system outer foil

1. Press the foil release buttons and lift the outer foil section upwards.
2. Press the system outer foil release buttons and pull down the system outer foil.
3. Align the foil frame mark (↙) and the system outer foil mark (△) and securely attach together.
 - The system outer foil cannot be reversely attached.
 - Always insert the system outer foil to the foil frame when attaching to the shaver.
4. After turning the foil frame mark (↙) to the front, securely attach the outer foil section to the shaver until it clicks.

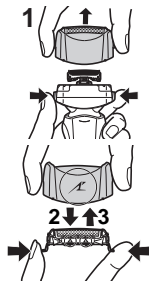

► Replacing the inner blades

1. Press the foil frame release buttons and lift the outer foil section upwards.
2. Remove the inner blades one at a time.
 - Do not touch the edges (metal parts) of the inner blades to prevent injury to your hand.
3. Insert the inner blades one at a time until they click.

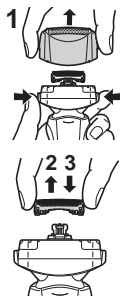

► Replacement parts

Replacement parts are available at your dealer or Service Center.

Replacement parts for ES-LT41	System outer foil and inner blades	WES9013
	System outer foil	WES9087
	Inner blades	WES9068

Removing the built-in rechargeable battery

ATTENTION:

A lithium ion battery that is recyclable powers the product you have purchased. Please call 1-800-8-BATTERY for information on how to recycle this battery.



Remove the built-in rechargeable battery before disposing of the shaver. Do not dismantle or replace the battery so that you can use the shaver again. This could cause fire or an electric shock. Replace it at an authorized service center. The battery replacing service is available only in the United States of America.

- Disconnect the power cord from the shaver when removing the battery.
- Perform steps ① to ④ and lift the battery, and then remove it.

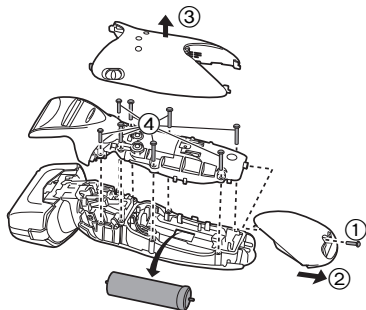

Specifications

Power source	See the name plate on the adaptor. (Automatic voltage conversion)
Motor voltage	3.6 V DC
Charging time	1 hour

This product is intended for household use only.

**FOR YOUR CONVENIENCE, WE HAVE ESTABLISHED A TOLL-FREE (IN USA ONLY) NATIONAL ACCESSORY PURCHASE HOT LINE AT 1-800-332-5368.
IN CANADA, CONTACT PANASONIC CANADA INC. AT THE ADDRESS OR TELEPHONE NUMBER ON THE BACK PAGE.**

CONSIGNES DE SÉCURITÉ IMPORTANTES

Lors de l'utilisation d'un appareil électrique, il faut toujours prendre des précautions de base, y compris les suivantes:

Lisez toutes les instructions avant d'utiliser cet appareil.

DANGER Afin de réduire tout risque d'électrocution:

1. Ne touchez pas un appareil qui est tombé dans l'eau. Débranchez-le immédiatement.
2. N'immergez ni n'utilisez le chargeur dans la douche.
3. Ne placez ni ne rangez l'appareil là où il peut tomber ou être précipité dans une baignoire ou un évier. Ne déposez ou n'échappez pas dans l'eau ou dans un autre liquide.
4. Débranchez toujours cet appareil de la prise électrique immédiatement après usage, excepté pendant la charge.
5. Débranchez cet appareil avant de le nettoyer.
6. N'employez pas de rallonge avec cet appareil.

MISES EN GARDE Afin de réduire le risque de brûlures, d'incendie, d'électrocution ou de blessures corporelles:

1. Une grande vigilance est nécessaire lorsque cet appareil est utilisé par des enfants ou des personnes handicapées, sur eux ou en leur présence.

2. Utilisez cet appareil uniquement pour son usage prévu, comme le décrit le présent manuel. N'utilisez pas d'accessoires qui ne sont pas recommandés par le fabricant.
3. N'utilisez jamais cet appareil si le cordon ou la fiche est endommagé, s'il ne fonctionne pas correctement, s'il est tombé, endommagé ou tombé dans l'eau. Retournez l'appareil à un centre de réparation pour le faire inspecter et réparer.
4. Gardez le cordon éloigné des surfaces chauffées.
5. Ne faites jamais tomber ou n'insérez pas un objet dans les ouvertures de l'appareil.
6. N'utilisez pas à l'extérieur, dans des endroits où des aérosols (pulvérisateurs) sont utilisés ou là où de l'oxygène est administré.
7. N'utilisez pas ce rasoir avec des lames de rasage et/ou une grille endommagées, car il pourrait provoquer des blessures au visage.
8. Branchez toujours la fiche à l'appareil en premier, puis pour débrancher, commutez toutes les commandes sur "arrêt".

CONSERVEZ LES PRÉSENTES INSTRUCTIONS

Nous vous remercions d'avoir choisi un rasoir Panasonic. Grâce à la technologie MOUILLÉ/SEC, vous pouvez profiter de votre rasoir Panasonic au sec, sous la douche ou dans un bain pour un rasage facile et en douceur. Veuillez lire toutes les instructions avant utilisation.

Important

Ce rasoir comporte une batterie rechargeable intégrée. Ne pas jeter au feu, appliquer de chaleur ou charger, utiliser ou laisser dans un environnement où la température est élevée.

► Avant utilisation

Ce rasoir est utilisable sur peau sèche ou peau mouillée avec du gel de rasage. Vous pouvez utiliser ce rasoir étanche sous la douche et le nettoyer sous l'eau. Le symbole suivant indique un rasoir mouillé. Ce symbole signifie que la partie du rasoir qui est tenue à la main peut être utilisée dans un bain ou sous la douche.



Essayez le rasage mouillé au gel pendant un minimum de trois semaines et vous verrez la différence! Il vous faudra un peu de temps pour vous habituer à votre rasoir Panasonic sec/mouillé car votre peau et votre barbe ont besoin d'un mois environ pour s'adapter à une nouvelle méthode de rasage.

► Utilisation du rasoir

Attention

La grille de protection est très fine et peut être endommagée en cas d'utilisation incorrecte. Vérifiez que la grille n'est pas endommagée avant d'utiliser le rasoir. N'utilisez pas le rasoir si la grille est endommagée car vous pourriez vous couper la peau.

- Cessez l'utilisation en cas de comportement anormal ou de panne.
- Ne partagez pas votre rasoir avec d'autres personnes.
- Cet appareil n'a pas été conçu pour être utilisé par des personnes (enfants y compris) souffrant d'un handicap physique, sensoriel ou mental, ou ne disposant pas de l'expérience et des connaissances nécessaires à une utilisation sûre, à moins qu'elles aient reçu toutes les consignes requises par la personne responsable de leur sécurité quant à l'utilisation de l'appareil. Surveillez les enfants, afin de vous assurer qu'ils ne jouent pas avec l'appareil.

► Chargement du rasoir

- Ne jamais utiliser l'adaptateur dans la salle de bain ou la douche.
- Ne pas utiliser de cordon d'alimentation ou d'adaptateur différent de celui-ci (RE7-51).
- Branchez l'adaptateur dans une prise secteur qui n'est pas humide et manipulez-le en ayant les mains sèches.
- Tenez l'adaptateur lorsque vous le débranchez de la prise secteur. Si vous tirez le cordon d'alimentation, vous risquez de l'endommager.
- Il n'est pas possible de remplacer le cordon d'alimentation. Si le cordon est endommagé, l'adaptateur doit être mis au rebut.
- La température ambiante recommandée pour le chargement est 15-35 °C (59-95 °F).
- Il convient de placer l'adaptateur à la verticale ou sur le plancher.

► Nettoyage du rasoir

Avertissement

Déconnectez le cordon d'alimentation du rasoir avant de nettoyer ce dernier dans de l'eau, afin de ne pas vous électrocuter.

- Veillez à ce que les deux lames soient insérées. Si une seule lame est insérée, le rasoir peut être endommagé.
- Si vous nettoyez le rasoir à l'eau, n'utilisez ni d'eau salée ni d'eau chaude. Ne laissez pas le rasoir dans l'eau trop longtemps.
- Ne nettoyez le logement qu'avec un chiffon doux légèrement imbibé d'eau du robinet ou d'eau du robinet savonneuse. N'utilisez pas de solvant, de benzène, d'alcool ou d'autres produits chimiques.

► Rangement du rasoir

- Entrez le rasoir dans un endroit à faible humidité après utilisation.
- N'entrez pas le rasoir dans un endroit exposé à la lumière directe du soleil ou à d'autres sources de chaleur.
- Déconnectez le cordon d'alimentation avant de ranger le rasoir. Ne pliez pas le cordon d'alimentation et ne l'enroulez pas autour du rasoir.

Identification des pièces

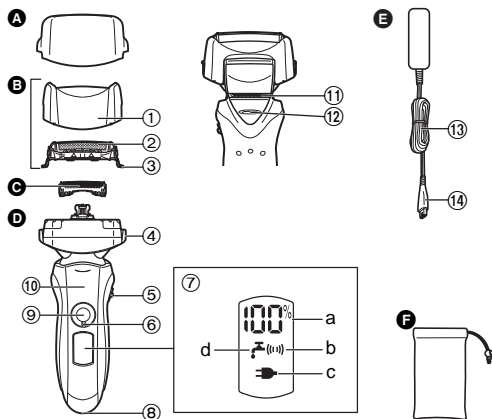

- A** Couvercle de protection
B Section de la grille de protection
① Cadre de la grille de protection
② Grille de protection du système
③ Boutons de déverrouillage de la grille de protection du système
- C** Lames intérieures
D Corps principal
④ Boutons de déverrouillage du cadre de grille de protection
⑤ Sélecteur d'action à pivot
⑥ Bague de verrouillage

- ⑦ Affichage ACL
a. Capacité de la batterie
b. Vibration Sonic ((H))
c. État de chargement (→)
d. Nettoyer (☞)
- ⑧ Prise
⑨ Interrupteur d'alimentation [0/1]
- ⑩ Support d'appui des doigts
⑪ Taille-favoris
⑫ Levier du taille-favoris
- E** Adaptateur (RE7-51)
⑬ Cordon d'alimentation
⑭ Fiche de l'appareil
- F** Pochette de voyage

Utilisation de la bague de verrouillage

Utilisez la bague de verrouillage pour verrouiller ou déverrouiller l'interrupteur d'alimentation.

1. Faites tourner la bague de verrouillage jusqu'à ce que vous entendiez un dé clic.



Déverrouillage de l'interrupteur d'alimentation :
Lorsque vous vous rasez, nettoyez ou lubrifiez le rasoir.



Verrouillage de l'interrupteur d'alimentation :
Lorsque vous transportez le rasoir.

Chargement

Chargement du rasoir

- 1 Insérez la prise de l'appareil dans le rasoir.
- 2 Branchez l'adaptateur à la prise secteur.

- Mettez le rasoir hors marche avant de le fixer.
- La charge se termine après environ 1 heure.

- Si la forme de la fiche ne correspond pas à la prise de courant, utilisez un adaptateur de prise de la même configuration.

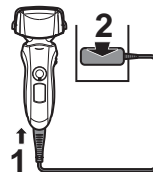

Vous ne pouvez pas utiliser le rasoir lorsqu'il est en cours de chargement.

Lecture de l'affichage ACL lors du chargement

Le pourcentage de la capacité de batterie disponible



Les indicateurs s'allument. Le pourcentage de la capacité de batterie disponible augmentera avec la progression du chargement.

Une fois le chargement terminé



Les indicateurs clignotent une fois par seconde.

10 minutes après la fin du chargement

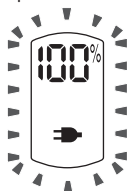

Les indicateurs clignotent une fois toutes les 2 secondes.

- La température ambiante recommandée pour le chargement est 15-35 °C (59-95 °F). La batterie peut dégrader la performance ou peut ne pas se charger en cas de températures extrêmement basses ou élevées. Les indicateurs clignoteront deux fois chaque seconde lorsqu'il y a un problème avec le chargement.
- Lorsque vous rechargez le rasoir pour la première fois ou qu'il n'a pas été utilisé pendant plus de 6 mois, il est possible que les indicateurs ne s'allument pas. Ils s'allument si le rasoir reste branché.

Se raser

Utilisation du rasoir

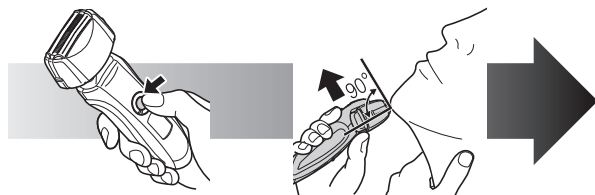

- 1** Faites tourner la bague de verrouillage et appuyez sur l'interrupteur d'alimentation.
- 2** Tenez le rasoir comme illustré ci-dessus et rasez-vous.

Page 11

Commencez à vous raser en appuyant légèrement sur votre visage. Tendez votre peau à l'aide de l'autre main et faites des allers-retours en direction de la barbe. Vous pouvez appuyer un peu plus au fur et à mesure que votre peau s'habitue au rasoir. Néanmoins, le fait d'appuyer très fort n'augmente pas l'efficacité du rasage.

Attention

- Si vous appuyez sur l'interrupteur d'alimentation pendant plus de 2 secondes, le mode de nettoyage à vibration «sonique» est activé.

Page 14

Vous ne pouvez pas vous raser dans ce mode.

- Ne touchez pas l'interrupteur d'alimentation lorsque vous utilisez le rasoir. Cela risquerait d'éteindre le rasoir ou d'activer le mode de nettoyage à vibration «sonique». Placez toujours vos doigts sur le support prévu à cet effet pendant l'utilisation du rasoir.

Sélecteur d'action à pivot

S'utilise pour choisir entre "SOFT" (doux) ou "LOCK" (verrouillé).

Il est possible d'utiliser le sélecteur à pivot même lorsque le rasoir est éteint.

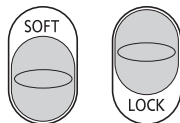

Utilisation du taille-favoris

Faites glisser le levier du taille-favoris vers le haut. Positionnez le taille-favoris à angle droit sur votre peau et descendez pour tailler vos favoris.



Lecture de l'affichage ACL pendant l'utilisation

Pendant l'utilisation



Le chargement approximatif de la batterie s'affiche sous la forme 0 - 100 (%).

Lorsque la capacité de la pile est faible



«10%» s'affiche et l'indication de l'état du chargement (➔) clignote lorsque vous appuyez sur l'interrupteur d'alimentation.

- Lorsque «10%» s'affiche, vous pouvez vous raser encore 1 ou 2 fois. (Ceci varie en fonction de l'utilisation.)

- Une pleine charge permettra d'effectuer environ 14 rasages de 3 minutes chacun.

Nettoyer

Nettoyage du rasoir

Nous vous conseillons de nettoyer votre rasoir à l'aide du mode de nettoyage à vibration «sonique» lorsque l'indication (🔊) apparaît sur l'affichage ACL.

1. Débranchez le cordon d'alimentation du rasoir.
2. Nettoyez la grille de protection avec de l'eau savonneuse.
3. Faites tourner la bague de verrouillage pour déverrouiller l'interrupteur d'alimentation.
4. Appuyez sur l'interrupteur d'alimentation pendant plus de 2 secondes pour activer le mode de nettoyage à vibration «sonique».
 - L'indication de vibrations soniques (🔊) apparaît sur l'affichage ACL.
 - Après 20 secondes environ, il s'éteint automatiquement, ou vous pouvez l'éteindre en appuyant sur l'interrupteur d'alimentation.
5. Retirez la section de la grille de protection et appuyez sur l'interrupteur d'alimentation pendant plus de 2 secondes pour activer le mode de nettoyage à vibration «sonique» et la nettoyer en la passant à l'eau courante.
6. Essuyez toute trace d'eau à l'aide d'un chiffon sec.
7. Faites sécher la section de la grille de protection et le rasoir complètement.
8. Fixez la section de la grille de protection au rasoir.

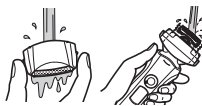
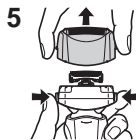
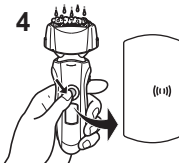

Remplacement de la grille de protection du système et des lames intérieures

grille de protection du système	une fois par an
lame intérieure du système	une fois tous les deux ans

► Remplacement de la grille de protection du système

1. Appuyez sur les boutons de relâche de la grille de protection et soulevez la grille.
2. Appuyez sur les boutons de déverrouillage de la grille de protection du système et tirez la lame vers le bas.
3. Alignez le repère du cadre de la grille (↘) et celui de la grille de protection du système (△), puis assemblez fermement.
 - La grille de protection du système ne peut pas être montée à l'envers.
 - Remplacez la grille de protection dans son cadre de support avant de la fixer au rasoir.
4. Après avoir fait tourner le repère du cadre de la grille de protection (↘) vers l'avant, assemblez fermement la section de la grille de protection et le rasoir jusqu'à ce qu'un déclic se produise.

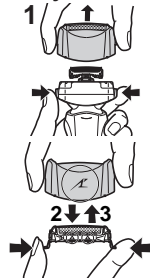

► Remplacement des lames intérieures

1. Appuyez sur les boutons de relâche de la grille de protection et soulevez la grille.
2. Retirez les lames intérieures, une par une.
 - Ne touchez pas le fil (partie métallique) des lames intérieures pour ne pas vous blesser les mains.
3. Insérez les lames intérieures, une par une, jusqu'à entendre le bruit d'enclenchement.

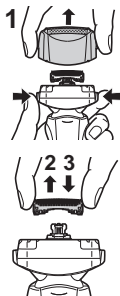

► Pièces de remplacement

Les pièces de rechange sont disponibles chez votre marchand ou dans votre centre de services après-vente.

Pièces de remplacement pour ES-LT41	Grille de protection du système et lames intérieures	WES9013
	Grille de protection du système	WES9087
	Lames intérieures	WES9068

Retrait de la pile rechargeable intégrée

ATTENTION:

L'appareil que vous vous êtes procuré est alimenté par une batterie au lithium-ion. Pour des renseignements sur le recyclage de la batterie, veuillez composer le 1-800-8-BATTERY



Retirez la pile rechargeable intégrée avant de mettre le rasoir au rebut. Ne démontez pas et ne remettez pas la pile en place pour utiliser à nouveau le rasoir. Cela pourrait entraîner un incendie ou une électrocution. Faites-la remettre en place dans un centre de service agréé. Le service de remplacement de pile n'est disponible qu'aux États-Unis.

- Débranchez le cordon d'alimentation du rasoir avant de retirer la batterie.
- Effectuez les étapes de ① à ④, soulevez la batterie, et retirez-la.

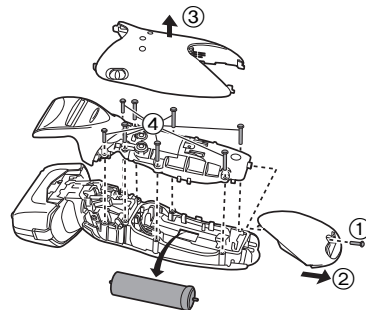

Caractéristiques techniques

Alimentation	Voir la plaque signalétique sur l'adaptateur. (Conversion de tension automatique)
Tension du moteur	3,6 V c.c.
Temps de recharge	1 heure

Ce produit est destiné à un usage domestique uniquement.

INSTRUCCIONES IMPORTANTES DE SEGURIDAD

Al utilizar un dispositivo eléctrico, Siempre deben tomarse algunas precauciones básicas, incluyendo las siguientes:

Lea todas las instrucciones antes de utilizar este dispositivo.

PELIGRO Para reducir el riesgo de descargas eléctricas:

1. No intente alcanzar un dispositivo que se haya caído al agua. Desenchúfelo inmediatamente.
2. El cargador no debe sumergirse ni utilizarse en la ducha.
3. No coloque ni guarde el dispositivo donde pueda caerse en una bañera. No lo coloque ni lo deje caer en agua o algún otro líquido.
4. Excepto cuando lo esté cargando, desenchufe siempre este aparato de la toma eléctrica luego de utilizarlo.
5. Desenchufe este dispositivo antes de limpiarlo.
6. No utilice un cordón de extensión con este dispositivo.

ADVERTENCIA Para reducir el riesgo de quemaduras, fuego, descargas eléctricas o lesiones:

1. Es necesaria una supervisión cercana cuando el dispositivo sea utilizado por, en, o cerca de niños o minusválidos.

2. Utilice este dispositivo solamente para el uso para el que se ha diseñado como se describe en este manual. No utilice ningún accesorio que no ha sido recomendado por el fabricante.
3. Nunca utilice el dispositivo si tiene el cordón o el enchufe dañado, si no funciona correctamente, o si se ha caído, dañado o mojado. Devuelva el dispositivo a un centro de servicio para examinarlo y repararlo.
4. Mantenga el cable alejado de las superficies calientes.
5. Nunca deje caer ni introduzca ningún objeto por cualquier abertura.
6. No utilice la afeitadora en exteriores o donde se estén utilizando aerosoles (spray) o donde se esté administrando oxígeno.
7. No utilice este dispositivo si las hojas de corte o las láminas están dañadas, ya que podría causarle heridas en la cara.
8. Siempre conecte primero el enchufe al dispositivo y, luego, al toma corriente. Para desconectarlo, coloque todos los controles en la posición "apagado" y, a continuación, retire el enchufe del toma corriente.

GUARDE ESTAS INSTRUCCIONES

Gracias por seleccionar una afeitadora Panasonic. Con nuestra tecnología MOJADO/SECO, usted puede disfrutar usando su afeitadora Panasonic en seco o en la ducha o baño para recibir una afeitada fácil y suave. Lea todas las instrucciones antes de usarla.

Importante

Esta afeitadora cuenta con una batería recargable incorporada. No lanzar este dispositivo al fuego, no aplicar calor o cargar, usar o dejar el mismo en un entorno de alta temperatura.

► Antes de utilizarlo

Esta afeitadora en Mojado/Seco puede utilizarse para afeitado en mojado con espuma o para afeitado en seco. Puede utilizar esta afeitadora impermeable bajo la ducha y limpiarla con agua. El siguiente es el símbolo de la afeitadora en mojado. El siguiente símbolo indica que el dispositivo manual puede utilizarse en un baño o ducha.



Afeítese con espuma durante tres semanas y observe la diferencia. Su afeitadora Panasonic en Mojado/Seco requiere algo de tiempo para ajustarse debido a que su piel y barba necesitan alrededor de un mes para acostumbrarse a un nuevo método de afeitado.

► Utilización de la afeitadora

Precaución

La lámina exterior es muy fina y puede dañarse si no se utiliza correctamente. Compruebe que la lámina no esté dañada antes de utilizar la afeitadora. No utilice la afeitadora si la lámina está dañada ya que podría cortarse.

- Termine el uso cuando haya alguna anomalía o falla.

- No comparta este dispositivo con su familia u otras personas.
- Este aparato no debe ser utilizado por personas (incluyendo niños) con capacidades físicas, sensoriales o mentales reducidas, o con falta de conocimiento y experiencia, a menos que se encuentren bajo supervisión o bajo instrucciones sobre el uso del aparato de una persona responsable de la seguridad. Supervise a los niños pequeños para asegurarse de que no se encuentren próximos al aparato.

► Carga de la afeitadora

- Nunca use el adaptador en el baño o dentro de la ducha.
- No use ningún cable de alimentación o adaptador aparte de este adaptador (RE7-51).
- Enchufe el adaptador dentro de un tomacorriente doméstico donde no haya ningún tipo de humedad y manipúlelo con las manos secas.
- Sujete el adaptador al desconectarlo de la toma de corriente. Si tira del cable de alimentación, podría dañarlo.
- El cable de alimentación no puede ser reemplazado. Si el cable se daña, el adaptador debe ser desechado.
- La temperatura ambiente recomendada para la carga es de 15-35 °C (59-95 °F).
- El adaptador está preparado para orientarlo correctamente en una posición vertical o en el suelo.

► Limpieza de la afeitadora

Advertencia

Desconecte el cable de alimentación de la afeitadora antes de limpiarla con agua para evitar descargas eléctricas.

- Mantenga insertadas ambas cuchillas internas. Si solamente está insertada una de las cuchillas internas, la afeitadora podría dañarse.
- Si limpia la afeitadora con agua, no use agua salada o agua caliente. No deje remojar la afeitadora en agua durante un largo período de tiempo.
- Limpie la carcasa únicamente con un paño suave ligeramente humedecido con agua de grifo o agua de grifo con jabón. No use solvente, bencina, alcohol u otros productos químicos.

► Guardado de la afeitadora

- Guarde la afeitadora en un lugar con baja humedad después de usarla.
- No guarde la afeitadora en un lugar donde estará expuesta a luz solar directa o a otras fuentes de calor.
- Desconecte el cable de alimentación al guardar la afeitadora. No doble el cable de alimentación ni lo enrolle alrededor de la afeitadora.

Identificación de las partes

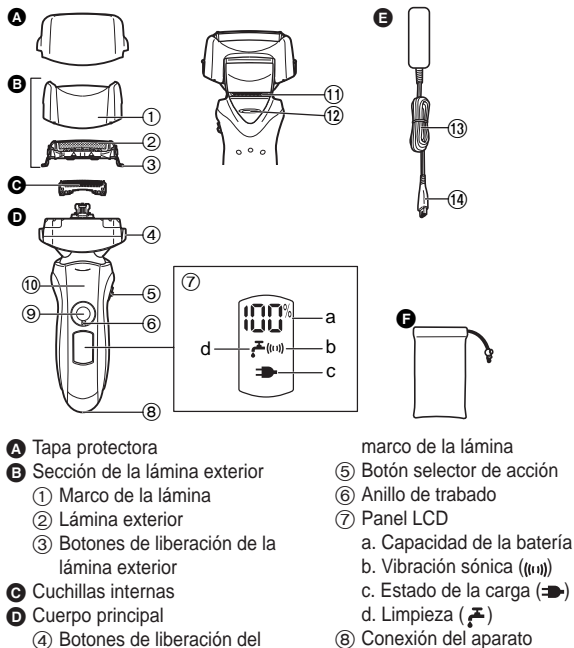

- ⑨ Interruptor de energía [0/1]
- ⑩ Descanso para dedos
- ⑪ Recortador de patillas
- ⑫ Mango del recortador de patillas

- E** Adaptador (RE7-51)
- ⑬ Cable de alimentación
- ⑭ Enchufe del dispositivo
- F** Bolsa de viaje

Uso del anillo de trabado

Use el anillo de trabado para trabar o destrabar el interruptor de energía.

1. Gire el anillo de trabado hasta que se escuche un chasquido.



Destrahe el interruptor de energía:

Durante el afeitado, limpieza de la afeitadora, lubricación de la afeitadora.



Trabe el interruptor de energía:

Durante el transporte de la afeitadora.

Carga

Carga de la afeitadora

- 1 Inserte el enchufe del dispositivo en la afeitadora.
- 2 Enchufe el adaptador en un tomacorriente.

- Apague la afeitadora antes de instalarla.
- La recarga se completa después de aprox. 1 hora.

- Si el tipo de enchufe no encaja con el tomacorriente, utilice un adaptador de enchufe con la configuración adecuada.

No puede utilizar la afeitadora mientras se está cargando.

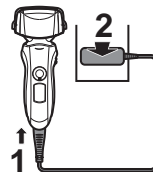

Lectura del panel LCD durante la recarga

El porcentaje de capacidad de batería disponible



El porcentaje de capacidad de batería disponible aumentará a medida que el proceso de carga progrese.

Cuando la carga se haya completado

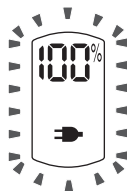

Los indicadores parpadean una vez por segundo.

10 minutos después de completarse la carga

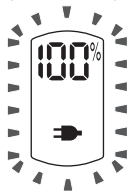

Los indicadores parpadean una vez cada 2 segundos.

- La temperatura ambiente recomendada para la carga es de 15-35 °C (59-95 °F). La batería podría degradar su rendimiento o podría no cargar en temperaturas extremadamente altas o bajas. Los indicadores parpadearán dos veces por segundo cuando haya un problema con la carga.
- Cuando esté cargando la afeitadora por primera vez o cuando ésta no haya sido usada por más de 6 meses, los indicadores podrían no brillar. Si se mantiene conectada, brillarán eventualmente.

Afeitado

Utilización de la afeitadora

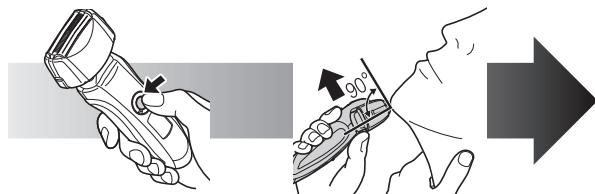

1 Rote el anillo de traba y pulse el interruptor de energía.

Página 19

2 Sujete la afeitadora como se muestra en la imagen y afeitese.

Comience a afeitarse aplicando una suave presión sobre la cara. Estire la piel con la mano libre y mueva la afeitadora hacia delante y atrás en la dirección de la barba. Puede incrementar la presión a medida que la piel se acostumbre a la afeitadora. Aplicar una presión excesiva no proporciona un afeitado más al ras.

Precaución

- Si pulsa el interruptor de energía durante más de 2 segundos, se activará el modo de limpieza mediante vibración sónica.

Página 21

- No podrá afeitarse en este modo.
- No ponga sus dedos en el interruptor de energía mientras esté usando la afeitadora. Esto podría causar que la afeitadora se apague o ingrese al modo de limpieza mediante vibración sónica. Ponga sus dedos en el descanso para dedos mientras esté usando la afeitadora.

Botón selector de acción

Utilícelo para seleccionar "SOFT" (suave) o "LOCK" (seguro).

Puede cambiar la acción del botón si la afeitadora está encendida o apagada.

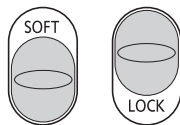

Utilización del recortador de patillas

Deslice el mango del recortador hacia arriba. Colóquelo en ángulo recto con su piel y muévalo hacia abajo para recortar las patillas.



Lectura del panel LCD durante el uso

Durante el uso



La cantidad de carga de batería aproximada se muestra como 0 - 100 (%).

Cuando la capacidad de la batería es baja



Aparece "10%" y el indicador de estado de carga (→) parpadea mientras se pulsa el interruptor de energía.

- Puede afeitarse 1 a 2 veces después de que aparezca "10%". (Esto diferirá dependiendo del uso.)

- Una carga completa proporcionará suficiente alimentación durante 14 afeitadas de 3 minutos cada una.

Limpieza

Limpieza de la afeitadora

Recomendamos que limpie su afeitadora con el modo de limpieza mediante vibración sónica cuando aparezca el indicador de limpieza (⚡) en el panel LCD.

1. Desconecte el cable de alimentación de la afeitadora.
2. Aplique jabón de manos y un poco de agua a la lámina exterior.
3. Rote el anillo de trabado para destrabar el interruptor de energía.
4. Pulse el interruptor de energía durante más de 2 segundos para activar el modo de limpieza mediante vibración sónica.
 - El indicador de vibración sónica (⚡) aparece en el panel LCD.
 - Después de aproximadamente 20 segundos, se apagará automáticamente o puede apagarla pulsando el interruptor de energía.
5. Remueva la sección de la lámina externa y pulse el interruptor de energía durante más de 2 segundos para activar el modo de limpieza mediante vibración sónica y límpiela con agua del grifo.
6. Limpie las gotas de agua con un paño seco.
7. Seque completamente la sección de la lámina exterior y la afeitadora.
8. Monte la sección de la lámina exterior en la afeitadora.

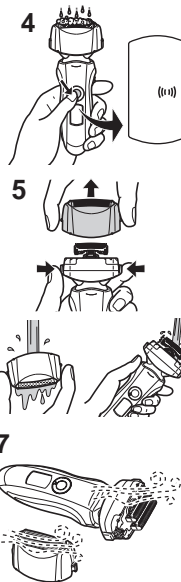

Sustitución de la lámina exterior y las cuchillas internas

lámina exterior	una vez al año
cuchilla interna	una vez cada dos años

► Sustitución de la lámina exterior

1. Pulse los botones de liberación de la estructura de la lámina y levante la sección de la lámina exterior hacia arriba.
2. Pulse los botones de liberación de la lámina externa y jale la lámina externa hacia abajo.
3. Alinee la marca de la estructura de lámina (↗) y la marca de lámina exterior del sistema (△) y ajústelos juntos en forma segura.
 - La lámina exterior del sistema no puede ajustarse en forma inversa.
 - Siempre inserte la lámina exterior del sistema al marco de la lámina cuando la monte en la afeitadora.
4. Después de dar vuelta la marca del armazón de hoja (↘) hacia adelante, una de forma segura la sección de lámina externa a la afeitadora hasta que haga clic.



► Sustitución de las cuchillas internas

1. Pulse los botones de liberación de la estructura de la lámina y levante la sección de la lámina exterior hacia arriba.

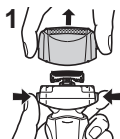

2. Retire las cuchillas internas una a la vez.
 - No toque los bordes (partes de metal) de las cuchillas internas para evitar heridas en las manos.
3. Inserte las cuchillas internas una a la vez hasta que estas hagan clic.

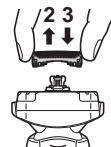

► Piezas de repuesto

Las piezas de repuesto están disponibles en su distribuidor o en el Centro de Servicio.

Piezas de repuesto para ES-LT41	Lámina exterior y cuchillas internas del sistema	WES9013
	Lámina exterior	WES9087
	Cuchillas internas	WES9068

Retirar la batería recargable interna

ATENCIÓN:

El producto que ha comprado se alimenta con una batería de iones Lítio reciclable. Llame al teléfono 1-800-8-BATTERY para obtener información acerca de cómo reciclar la batería.



Retire la batería recargable interna antes de deshacerse de la afeitadora. No desmantele ni reemplace la batería para utilizar de nuevo la afeitadora. Podría causar fuego o descargas eléctricas. Reemplácela en un centro de servicio autorizado. El servicio de reemplazo de batería está disponible solamente en los Estados Unidos de América.

- Desconecte el cable de alimentación de la afeitadora al extraer la batería.
- Lleve a cabo los pasos ① a ④ y levante la batería, después retírela.

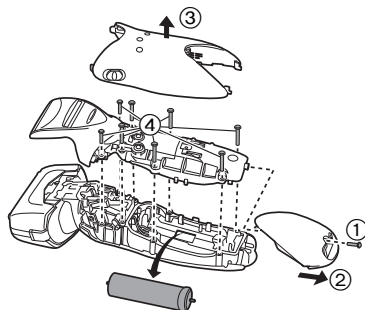

ESPECIFICACIONES

Fuente de alimentación	Vea la placa de nombre en el adaptador. (Conversión de voltaje automática)
Voltaje del motor	3,6 V DC
Tiempo de carga	1 hora

Este producto está destinado solamente para uso doméstico.

PARA SU CONVENIENCIA, AHORA DISPONEMOS DE UNA LÍNEA NACIONAL DE LLAMADA GRATIS PARA LA COMPRA DE ACCESORIOS (SOLEMENTE EN USA); LLAME AL 1-800- 332-5368.

IMPORTANTES INSTRUÇÕES DE SEGURANÇA

Ao utilizar um aparelho elétrico, precauções básicas devem ser sempre seguidas, incluindo as seguintes: Leia todas as instruções antes de utilizar este aparelho.

PERIGO Para reduzir o risco de choque elétrico:

1. Não pegue um aparelho que tenha caído na água. Desconecte-o imediatamente da tomada.
2. O carregador não se destina à imersão ou uso durante o banho.
3. Não coloque ou guarde este aparelho onde possa cair ou ser puxado para dentro de uma banheira ou pia. Não coloque este aparelho na água nem o deixe cair na água ou em outro líquido.
4. Exceto quando carregar, sempre desconecte este aparelho da tomada elétrica imediatamente após utilizá-lo.
5. Desconecte este aparelho da tomada de força antes da limpá-la.
6. Não utilize um cabo de extensão com este aparelho.

ADVERTÊNCIA Para reduzir o risco de queimaduras, fogo, choque elétrico ou ferimentos pessoais.

1. Uma supervisão atenta é necessária quando este aparelho for utilizado perto de crianças ou por portadores de deficiência física.

2. Utilize este aparelho somente para o uso ao qual se destina conforme descrito neste manual. Não utilize acessórios não recomendados pelo fabricante.
3. Nunca opere este aparelho se o cabo ou o plugue de força estiver danificado, se não estiver funcionando adequadamente, se tiver caído ou sido danificado ou caído na água. Leve o aparelho à Assistência Técnica Autorizada Panasonic para testes e reparos.
4. Mantenha o cabo de força afastado de superfícies aquecidas.
5. Nunca deixe cair ou insira qualquer objeto em qualquer abertura.
6. Não utilize este aparelho em ambientes externos, nem o opere onde produtos de spray estejam sendo utilizados ou onde oxigênio esteja sendo administrado.
7. Não utilize este aparelho com lâminas de barbear e/ ou o conjunto da lâmina externa danificados, pois podem ocorrer ferimentos.
8. Conecte sempre o carregador primeiramente à unidade e em seguida à tomada de força. Para desconectar este aparelho, “desligue” todos os controles e em seguida remova o plugue da tomada de força.

GUARDE ESTAS INSTRUÇÕES

Obrigado por escolher um barbeador Panasonic. Com nossa tecnologia a ÚMIDO/SECO, você pode aproveitar e usar o seu barbeador Panasonic a seco ou no chuveiro ou no banho, para um barbear suave e fácil. Leia todas as instruções antes de usar.

Importante

Este barbeador tem uma bateria recarregável embutida. Não atire no fogo, aplique calor, ou então, carregue, use, ou deixe em um ambiente com temperatura elevada.

► Antes de utilizar

Este barbeador deve ser utilizado para o barbear úmido com espuma ou para o barbear a seco. Pode-se utilizar este barbeador à prova d'água no chuveiro e lavá-lo com água. O símbolo a seguir indica o uso do barbeador no modo Úmido. Este símbolo significa que o aparelho portátil em questão pode ser utilizado durante o banho ou no chuveiro. A utilização do aparelho sob o chuveiro não pode ser realizada com o Adaptador conectado ao Barbeador, para evitar choque elétrico.



Experimente barbear-se com espuma durante pelo menos três semanas e note a diferença. Sua pele e a sua barba precisam de cerca de um mês para se ajustar a qualquer novo método de barbear.

► Utilizando o barbeador

Cuidado

O conjunto da lâmina externa é muito fino e pode ser danificado se não for utilizado corretamente. Verifique se o conjunto não está danificado antes de utilizar o aparelho. Não utilize o aparelho se o conjunto da lâmina externa estiver danificado, já que a pele poderá sofrer cortes.

- Interrompa o uso quando houver alguma anormalidade ou falha.
- Não compartilhe com sua família ou com outras pessoas.
- O aparelho não foi concebido para ser usado por pessoas (incluindo crianças) com reduzidas capacidades físicas, sensitivas ou mentais, ou com falta de experiência e conhecimento, a não ser que tenham recebido supervisão ou instrução relativa ao uso do aparelho por uma pessoa responsável pela sua segurança. As crianças deverão ser vigiadas para assegurar que não brincam com o aparelho. Guarde estas instruções de operação em um local seguro.

► Carregando o barbeador

- Nunca use o adaptador no banheiro ou no chuveiro.
- Não use nenhum outro cabo de força ou adaptador que não seja este adaptador (RE7-51).
- Ligue o adaptador em uma tomada de corrente onde não haja umidade e segure-o com as mãos secas.
- Segure no transformador quando o desligar da tomada de corrente. Se puxar pelo cabo de alimentação poderá danificá-lo.
- O cabo de alimentação não pode ser substituído. Se o cabo estiver danificado, o adaptador deve ser descartado.
- A temperatura ambiente recomendada para a carga é de 15-35 °C.
- O adaptador deve ser corretamente posicionado na posição vertical ou na posição de montagem sobre uma superfície plana de modo que não se desconecte da tomada.

► Limpando o barbeador

Advertência

Desligue o cabo de alimentação do aparelho de barbear antes de o lavar com água para evitar choques elétricos.

- Mantenha as duas lâminas interiores introduzidas. Se estiver introduzida apenas uma das lâminas interiores, o aparelho de barbear poderá ficar danificado.
- Se você limpar o barbeador com água, não use água salgada ou água quente. Não molhe o barbeador por um período de tempo longo.

- Limpe a caixa somente com um pano macio levemente umedecido com água da torneira ou com água da torneira e um pouco de sabão. Não use diluente, benzina, álcool ou outros produtos químicos.

► Guardando o barbeador

- Guarde o barbeador em lugar com pouca umidade depois de usar.
- Não guarde o barbeador onde possa ficar exposto à luz do sol direta ou a outras fontes de calor.
- Desligue o cabo de alimentação quando guardar o aparelho de barbear. Não dobre o cabo de alimentação nem o enrole à volta do aparelho de barbear.

Identificação das peças

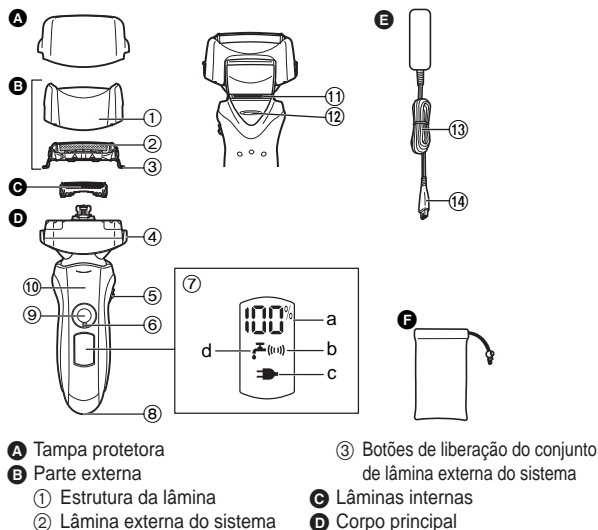

- ④ Botões de libertação da estrutura da lâmina
- ⑤ Selector de acção do eixo
- ⑥ Anel de trava
- ⑦ Painel LCD
 - a. Capacidade da bateria
 - b. Vibração sônica ()))
 - c. Status da carga (🔌)
 - d. Limpar (🧽)
- ⑧ Tomada do aparelho
- ⑨ Interruptor [0/1]
- ⑩ Apoio do dedo
- ⑪ Aparador
- ⑫ Botão do aparador
- E** Transformador (RE7-51)
- ⑬ Cabo de força
- ⑭ Plugue do aparelho
- F** Bolsa de viagem

Como usar o anel de trava

Use o anel de trava para travar ou destravar o interruptor.

1. Gire o anel de trava até ouvir um clique.



Destrave o interruptor:

Ao se barbear, lavar o aparelho de barbear ou lubrificar o aparelho de barbear.



Trave o interruptor:

Ao transportar o aparelho de barbear.

Carregamento

Carregando o barbeador

- 1 Insira o plugue do adaptador no barbeador.
- 2 Conecte o adaptador a tomada de força local.

- Desligue o aparelho de barbear antes de o colocar.
- O carregamento estará concluído em aproximadamente 1 hora.
- Se o formato do plugue não combinar com o formato da tomada de força, utilize um adaptador opcional que tenha o formato adequado.

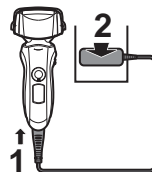

Não utilize o barbeador enquanto estiver carregando.

Leitura do painel LCD durante o carregamento

A porcentagem de capacidade de bateria disponível



Os indicadores acendem. A porcentagem de capacidade de bateria disponível aumentará à medida que a carga avança.

Após término da carga



Os indicadores piscam uma vez por segundo.

10 minutos após término da carga



Os indicadores piscam uma vez em cada 2 segundos.

- A temperatura ambiente recomendada para a carga é de 15-35 °C (59-95 °F). A bateria pode prejudicar o desempenho ou pode não carregar em temperaturas extremamente baixas ou altas. Os indicadores piscarão duas vezes a cada segundo quando houver um problema com a carga.

- Ao carregar o barbeador pela primeira vez ou quando não for usado por mais de 6 meses, os indicadores podem não acender. Poderão acender ocasionalmente se ficarem ligados.

Barbear

Utilizando o barbeador

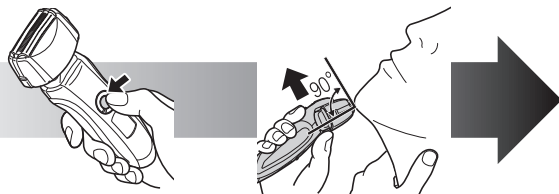

- 1** Gire o anel de trava e pressione o interruptor.
- 2** Segure o barbeador conforme ilustrado acima e comece a se barbear.

Página 26

Comece a se barbear aplicando uma leve pressão sobre o rosto. Estique a pele com a outra mão e mova o barbeador para trás e para frente na direção do crescimento dos pelos. Pode-se suavemente aumentar a pressão conforme a sua pele se acostuma a este barbeador. A aplicação de uma pressão excessiva não resulta em um barbear mais eficaz.

Cuidado

- Se você pressionar o interruptor por mais de 2 segundos, o modo de limpeza por vibração sônica é ativado. **Página 29**
Você não pode se barbear neste modo.
- Não coloque seus dedos no interruptor enquanto estiver usando o barbeador. Isso poderá desligar o barbeador ou fazê-lo entrar no modo de limpeza por vibração sônica. Coloque seus dedos no apoio do dedo enquanto estiver usando o barbeador.

Selector de acção do eixo

Use para seleccionar "SOFT" (suave) ou "LOCK" (bloqueado).

Pode alterar a acção do eixo quer o aparelho de barbear esteja ligado ou desligado.

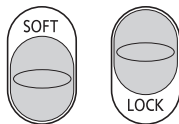

Utilizando o aparador

Deslize o aparador para cima. Coloque em ângulo reto à pele e desloque para baixo para aparar as costeletas.



Leitura do painel LCD durante o uso

Ao usar



A quantidade aproximada de carga da bateria é mostrada de 0 a 100 (%).

Quando a carga da bateria estiver baixa



"10%" aparece e o indicador de status da carga (➡) pisca quando o interruptor é pressionado.

- Você pode se barbear 1 ou 2 vezes depois que "10%" aparecer. (Isso será diferente dependendo do uso.)

- Uma carga completa fornecerá energia suficiente para aproximadamente 14 barbas de 3 minutos cada.

Limpar

Limpendo o barbeador

Recomendamos que limpe o seu barbeador com o modo de limpeza por vibração sônica quando o indicador de limpeza (☞) aparecer no painel LCD.

1. Desconecte o cabo de força do barbeador.
2. Aplique sabonete e água à lâmina exterior.
3. Gire o anel de trava para destravar o interruptor.
4. Pressione o interruptor por mais de 2 segundos para ativar o modo de limpeza por vibração sônica.
 - O indicador de vibração sônica (⦿) aparece no painel LCD.
 - Após 20 segundos, ele será desligado automaticamente, ou você pode desligá-lo pressionando o interruptor.
5. Remova a parte externa e pressione o interruptor por mais de 2 segundos para ativar o modo de limpeza por vibração sônica e limpe-o com água corrente.
6. Remova quaisquer gotas de água com um pano seco.
7. Seque completamente a parte externa e o barbeador.
8. Introduza a parte externa ao barbeador.

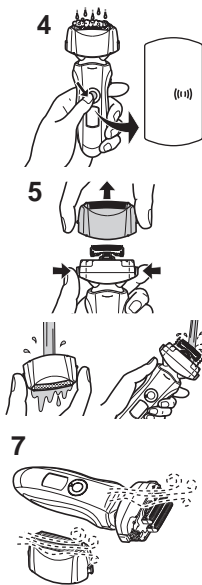

Substituição do conjunto da lâmina externa do sistema e das lâminas internas

conjunto da lâmina externa do sistema	uma vez por ano
lâminas interiores	uma vez a cada 2 anos

► Substituição do conjunto da lâmina externa do sistema

1. Prima os botões de liberação das lâminas exteriores e levante a seção de lâminas exteriores.
2. Pressione os botões de liberação do conjunto de lâmina externa do sistema e puxe para baixo a lâmina externa do sistema.
3. Alinhe o símbolo (☞) da armação da lâmina e o símbolo (△) da lâmina exterior do sistema e encaixe-os firmemente.
 - A lâmina exterior do sistema não pode ser encaixada ao contrário.
4. Depois de virar o indicador da estrutura da lâmina (☞) para fora, acople com firmeza o conjunto da estrutura da lâmina ao barbeador até ouvir um clique.



► Substituição das lâminas interiores

1. Prima os botões de liberação das lâminas exteriores e levante a seção de lâminas exteriores.
2. Remova as lâminas interiores, uma por vez.
 - Não toque nas bordas (partes metálicas) das lâminas internas para prevenir ferimentos em sua mão.
3. Insira as lâminas interiores, uma por vez, até ouvir um clique.

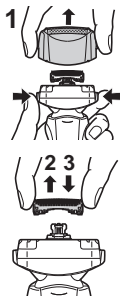

► Peças de reposição

Peças de reposição podem ser obtidas com o seu representante ou em um Centro de serviço.

Substituição de peças do ES-LT41	Lâminas interiores e exteriores do sistema	WES9013
	Lâmina externa do sistema	WES9087
	Lâminas internas	WES9068

Remoção da bateria interna recarregável

Remova a bateria interna recarregável antes de eliminar o barbeador. Certifique-se de que a bateria será eliminada em um local apropriado, se tal existir em seu país. Não desmonte nem substitua a bateria por si só ou de forma a poder ser utilizada novamente. Tal poderá resultar em fogo ou choque elétrico. Substitua-a num centro de serviço autorizado. O serviço de substituição de baterias está disponível somente nos Estados Unidos.

- Desligue o cabo de alimentação do aparelho de barbear quando remover a bateria.
- Execute os passos ① a ④ e levante a bateria, e depois retire-a.

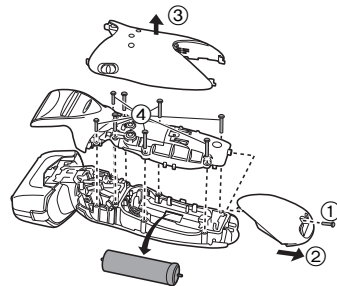

ESPECIFICAÇÕES

Fonte de alimentação	Veja a placa de identificação do adaptador. (Conversão automática da tensão)
Tensão do motor	3,6 V CC
Tempo de carga	1 hora

Este aparelho se destina somente ao uso doméstico.

IN USA CONTACT:

Panasonic Home and Health Company
Division of Panasonic Corporation of North America
One Panasonic Way 2F-3 Secaucus, NJ 07094

IN CANADA CONTACT:**AU CANADA, CONTACTER :**

Panasonic Canada Inc.
5770 Ambler Drive, Mississauga, Ontario L4W 2T3
(905) 624-5010

EN MEXICO CONTACTE CON:

Panasonic de Mexico, S.A. de C.V.
Felix Cuevas 6, Pisos 2 y 3,
Col. Tlacoquemecatl del Valle
Mexico, D.F.
C.P. 03200
01 (55) 5488-1000

EN PANAMA CONTACTE CON:

Panasonic Latin America. S.A.
P.O. Box 0816-03164
Panama, Republic of Panama
(507) 229-2955

EN BRASIL CONTACTE CON:

Panasonic do Brasil Limitada.
Rua Cubatão, 320 - 8º andar
Paraiso
CEP: 04013-001
São Paulo - SP
+55 11 3889 4000

Service • Assistance • Accessories
Dépannage • Assistance • Accessoires

Call 1-800-338-0552 (In USA)

<http://www.panasonic.com/shavers/>

<http://www.panasonic.com/consumersupport/>

Call 1-800-561-5505 (In Canada)

Composer le 1-800-561-5505 (Au Canada)

<http://www.panasonic.ca/>